

EQUIPAGGIAMENTO PER INTERRUTTORI MODULARI

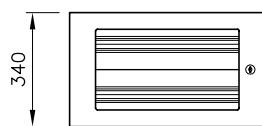

QM048
N. 48 MODULI (2 PQM150F)



QM072
N. 72 MODULI (3 PQM150F)

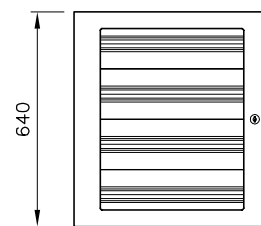

QM096
N. 72 MODULI (3 PQM200F)
N. 96 MODULI (4 PQM150F)

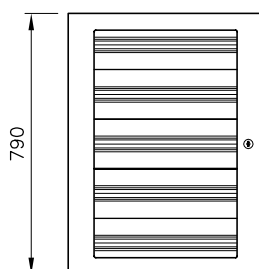

QM120
N. 96 MODULI (1 PQM150F + 3 PQM200F)
N. 120 MODULI (5 PQM150F)

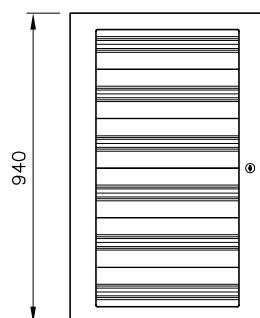

QM144
N. 120 MODULI (2 PQM150F + 3 PQM200F)
N. 144 MODULI (6 PQM150F)

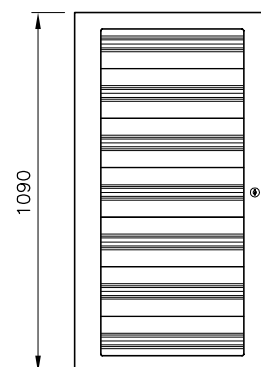

QM168
N. 144 MODULI (3 PQM150F+
3 PQM200F)
N. 168 MODULI (7 PQM150F)



PANNELLI

Realizzati in acciaio inox EN 1.4307 (TYPE 304L) finemente satinato sono da imbullonare al telaio dell'armadietto.

Sono disponibili in 2 altezze, 150 e 200 mm, sia preforati che ciechi; questi ultimi, a richiesta, possono essere forati a disegno. Consentono l'alloggiamento di n. 24 moduli per ogni piastra e la loro distanza dalla porta a vetro è di 50 mm.

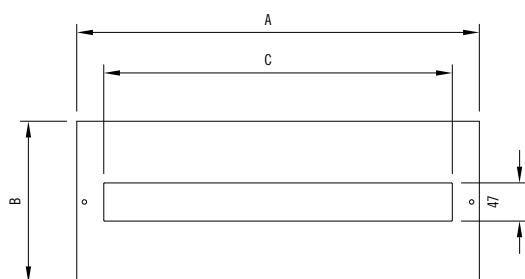

ART.	DIMENSIONI PANNELLI			N. MODULI PER PANNELLO
	A	B	C	
PQM150F	499	149	432	24
PQM150C	499	149		CIECO-BLIND
PQM200F	499	199	432	24
PQM200C	499	199		CIECO-BLIND



BARRE DIN

Barre in estruso d'alluminio, sono complete di staffe di supporto in acciaio zincato. Sono da ordinare a parte in quanto non comprese nella fornitura dei pannelli.

- **DINQM24** – barra DIN completa di staffe



CONTROPORTE

Fornita in kit di montaggio è da utilizzare per montare apparecchiature all'interno degli armadietti in zona protetta e sotto chiave, è applicabile su tutti gli armadietti serie Q ad una sola porta. Sono costruite in acciaio inox EN 1.4307 (TYPE 304L), satinato finemente e protetto con film adesivo in PVC, spessore 12/10 e 15/10.

Detta controporta può essere incernierata indifferentemente sia a destra che a sinistra. In dotazione standard vengono fornite serrature cromate a intaglio. Sulle controporte è possibile applicare strumenti con un peso massimo complessivo di 12 kg.

- La distanza fra porta e controporta 45 mm .
- Grado di protezione IP 20.
- A richiesta vengono realizzate forature a disegno

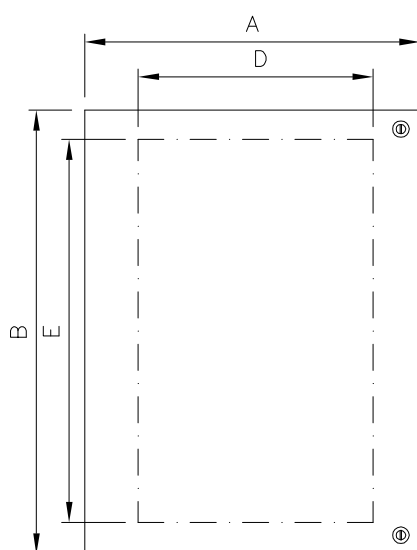

ART.	DIMENSIONI		SPAZIO FORATURA		PER ARMADIETTI
	A	B	D	E	
QC033/304	256	238	156	178	QL-QV33
QC034/304	256	388	156	328	QL-QV34
QC036/304	256	538	156	478	QL-QV36
QC043/304	406	238	306	178	QL-QV43
QC044/304	406	388	306	328	QL-QV44
QC046/304	406	538	306	478	QL-QV-QLP-QVP46
QC064/304	556	388	456	328	QL-QV64
QC066/304	556	538	456	478	QL-QV-QLP-QVP66
QC067/304	556	688	456	628	QL-QV67
QC068/304	556	738	456	678	QLP-QVP68
QC069/304	556	838	456	778	QL-QV69
QC077/304	706	688	606	628	QL-QV77
QC710/304	706	938	606	878	QL-QV710
QC612/304	556	1138	456	1078	QLP-QVP612
QC812/304	756	1138	656	1078	QL-QV-QLP-QVP812
QC616/304	552	1513	452	1453	QLP-QVP616
QC816/304	752	1513	652	1453	QLP-QVP816

Note : Non utilizzabili per gli armadietti serie QS e serie QM



SOVRAPORTE

Realizzate in acciaio inox EN 1.4307 (TYPE 304L) finemente satinato e dotate di oblò in vetro stratificato 3+3 antisfondamento, sono particolarmente indicate nei casi in cui si debbano proteggere strumenti applicati sulle porte esterne. Dotate di serrature a galletto zincata nera, con chiave tipo Yale e guarnizione di tenuta ad incastro, hanno un'apertura di 180°. Grado di protezione IP65.

NOTA: se montate su larghezze superiori a quelle della sovrapporta stessa apertura max 90°.

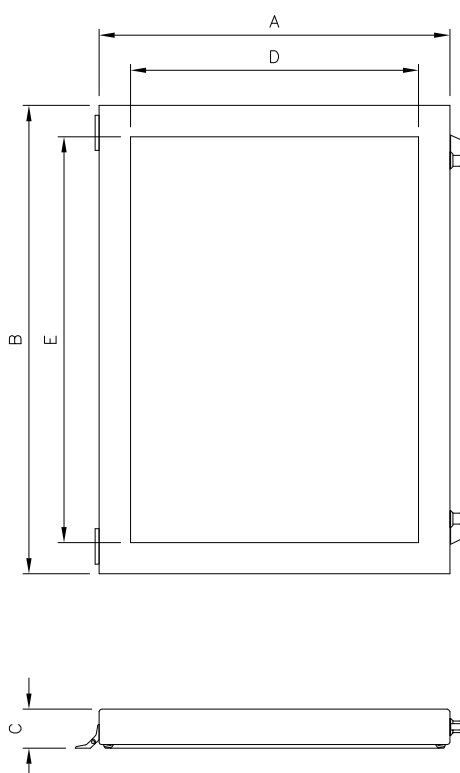

ART.	A	B	C	D	E
SV33/45	300	300	45	220	220
SV34/45	300	450	45	220	370
SV36/45	300	600	45	220	520
SV43/45	450	300	45	370	220
SV44/45	450	450	45	370	370
SV46/45	450	600	45	370	520
SV64/45	600	450	45	520	370
SV66/45	600	600	45	520	520
SV67/45	600	750	45	520	670
SV68/45	600	800	45	520	720
SV69/45	600	900	45	520	820
SV612/45	600	1200	45	520	1120
SV77/45	750	750	45	670	670
SV710/45	750	1000	45	670	920
SV86/45	800	600	45	720	520
SV812/45	800	1200	45	720	1120
SV106/45	1000	750	45	920	670

ART.	A	B	C	D	E
SV33/75	300	300	75	220	220
SV34/75	300	450	75	220	370
SV36/75	300	600	75	220	520
SV43/75	450	300	75	370	220
SV44/75	450	450	75	370	370
SV46/75	450	600	75	370	520
SV64/75	600	450	75	520	370
SV66/75	600	600	75	520	520
SV67/75	600	750	75	520	670
SV68/75	600	800	75	520	720
SV69/75	600	900	75	520	820
SV612/75	600	1200	75	520	1120
SV77/75	750	750	75	670	670
SV710/75	750	1000	75	670	920
SV86/75	800	600	75	720	520
SV812/75	800	1200	75	720	1120
SV106/75	1000	750	75	920	670

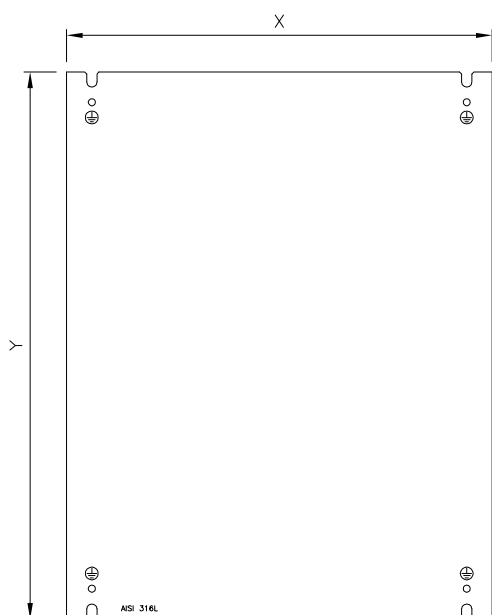

PIASTRE INTERNE INOX

Realizzate in lamiera d'acciaio inox EN 1.4404 (TYPE 316L) con finitura 2B, sono disponibili per gli armadietti serie QL/QV, vengono fornite in kit di montaggio (sostituzione a carico dell'utilizzatore).

ART.	DIMENSIONI		PER ARMADIETTI
	X	Y	
PQ033I	270	240	QL-QV33
PQ034I	270	390	QL-QV34
PQ036I	270	540	QL-QV36
PQ043I	420	240	QL-QV43
PQ044I	420	390	QL-QV44
PQ046I	420	540	QL-QV-QLP-QVP46
PQ064I	570	390	QL-QV64
PQ066I	570	540	QL-QV-QLP-QVP66
PQ067I	570	690	QL-QV67
PQ069I	570	840	QL-QV69
PQ077I	720	690	QL-QV77
PQ710I	720	940	QL-QV710
PQ812I	770	1140	812710
PQ107I	970	690	QL107



TETTUCCI PARAPIOGGIA

Realizzati in acciaio inox EN 1.4307 (TYPE 304L), finemente satinato e protetto, sono disponibili per tutti gli armadietti.

Se ne consiglia l'uso nei casi in cui gli armadietti vengano installati in luoghi aperti e si rendesse necessario proteggerli dall'azione diretta delle intemperie.

Sporgono di 25 mm. rispetto alla porta anteriore e sono forniti in kit di montaggio.

ART.	PER ARMADIETTI
TP933	QL/QV33
TP934	QL/QV34 - QS034
TP936	QL/QV36
TP944	QL/QV43-44
TP945	QS045
TP946	QL/QV46
TP956	QS056
TP960	QL/QV64-66-67-69 - QS68
TP966	QL66P - QS069
TP977	QL/QV77-710
TP980	QL/QV812
TP946P	QLP/QVP46
TP960P	QLP/QVP66-68-612
TP980P	QLP/QVP812
TP9616P	QLP/QVP616
TP9816P	QLP/QVP816
TP9128	QLP128A
TP9168	QLP168A

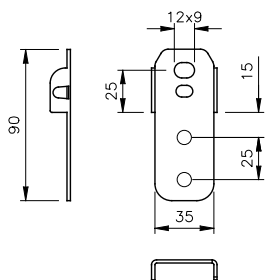

FISSAGGI A PARETE

Realizzati in inox EN 1.4404 (TYPE 316L) possono essere facilmente applicati sul retro degli armadietti tipo Q tramite il foro filettato già presente sugli stessi.

Nel caso di montaggio su cassette di grandi dimensioni è previsto un secondo foro da realizzarsi a carico del cliente.

La tenuta all'acqua è garantita da apposite guarnizioni.

Ogni kit è completo di istruzioni di montaggio, viti, dadi e rondelle.

- **SP025** – kit fissaggi a parete da 4 pz

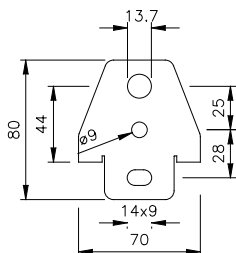

Realizzati in inox EN 1.4404 (TYPE 316L).

Fissaggi a parete per gli armadietti QLP / QVP codici 612, 812, 814, 128A.

- **SP025A-QLP40** – kit fissaggi a parete da 4 pz

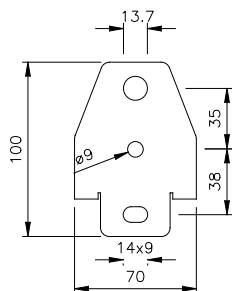

Realizzati in inox EN 1.4404 (TYPE 316L).

Fissaggi a parete per gli armadietti QLP / QVP codici 816, 616, 168A.

- **SP025A-QLP60** – kit fissaggi a parete da 4 pz

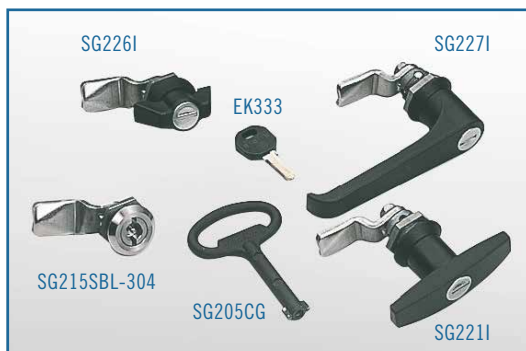

SERRATURE BOX

Per tutti i tipi di armadietti sono previste diverse serrature opzionali, tutte perfettamente intercambiabili con quelle montate in dotazione standard, sia con chiave a bassa tensione che con chiave tipo Yale.

- **QL** – cod: SG221I, SG226I, SG227I, SG215SBL-304.
- **QS** – cod: SG215ZC, SG221ZC, SG226ZC, SG227ZC, SG215S-QS.

ART.	TIPO	ESTERNO	MATERIALE INSERTO	LINGUETTA
SG215SBL-304	serratura box impr. Doppio pettine	ACC. inox A.304	acc. inox A.304	zincata
SG221I	maniglia a "T" chiave EK333(*)	poliammide nera	acc. inox A.304	acc.inox A.304
SG226I	maniglia a galletto chiave EK333(*)	poliammide nera	acc. inox A.304	acc.inox A.304
SG227I	maniglia a "L" chiave EK333(*)	poliammide nera	acc. inox A.304	acc.inox A.304

NOTE:

(*) La chiave tipo Yale EK333 è inclusa nella fornitura della serratura. A richiesta, può essere fornita con cifrature diverse.

L'eventuale chiave è da richiedere separatamente art. SG205CG - e non è inox. Per avere anche la linguetta inox A.304 richiedere l'art KIT SG215.



MOLLE A GAS

Le molle a gas sono da utilizzare quando si vogliono aprire le porte ad ala di gabbiano (verso l'alto); ne agevolano l'apertura, sono dotate di un dispositivo di frenatura nella parte finale dell'estensione e raggiungono una posizione d'equilibrio a "porta aperta".

Sono disponibili con portate diverse da scegliere in base alle condizioni d'applicazione.

In fase d'ordinazione, nei casi in cui sulle porte siano applicati strumenti e/o apparecchiature, è indispensabile fornirci i pesi e le posizioni di questi ultimi per determinare la molla più idonea.

- **SA910** – molla a gas singola da 10 Kg (comprensivo dei montaggio)
- **SA915** – molla a gas singola da 15 Kg (comprensivo dei montaggio)
- **SA920** – molla a gas singola da 20 Kg (comprensivo dei montaggio)
- **SA930** – molla a gas singola da 30 Kg (comprensivo dei montaggio)
- **SA940** – molla a gas singola da 40 Kg (comprensivo dei montaggio)
- **SA950** – molla a gas singola da 50 Kg (comprensivo dei montaggio)



ASTE DI SOSTEGNO AS

Le aste di sostegno sono applicabili agli armadietti quando c'è la necessità di aprire le porte verso l'alto ad "ali di gabbiano". Pratiche e sicure, in fase di apertura si posizionano automaticamente in modo da mantenere la porta aperta. Si consiglia l'utilizzo di 2 aste, una sul lato destro ed una sul lato sinistro, a partire dalle dimensioni 600x600. Possono essere fornite in kit di montaggio oppure già montate sull'armadietto (Cod. montaggio MAS).

- **ASQLV DX** – ASTA DI SOSTEGNO DX PER QL/QV/QLP/QVP
- **ASQLV SX** – ASTA DI SOSTEGNO SX PER QL/QV/QLP/QVP
- **ASQSM DX** – ASTA DI SOSTEGNO DX PER QS/QM
- **ASQSM SX** – ASTA DI SOSTEGNO SX PER QS/QM

NOTA: per porte di grandi dimensioni e peso proprio oltre 12 Kg si consiglia di utilizzare le molle a gas.



DISPOSITIVO ANTICHIUSURA

Realizzato in acciaio inox EN 1.4404 (TYPE 316L), è da utilizzare quando è necessario evitare la chiusura accidentale della porta.

Non adatto per porte con apertura ad ali di gabbiano (verso l'alto).

- **DAC05** – Dispositivo antichiusura in kit di montaggio.



MANIGLIA DI PRESA **MNB**



MANIGLIA DI PRESA **MBK**

MANIGLIE DI PRESA

Realizzate in tondino d'acciaio inox TYPE 304 con finitura lucida, da montare quando si utilizza l'armadietto per realizzare un box di comando. Fornite in kit di montaggio, sono disponibili in due versioni:

- **MNB200** – maniglia con interasse di fissaggio 200 mm.
- **MNB300** – maniglia con interasse di fissaggio 300 mm.
- **MBK300** – maniglia con interasse di fissaggio 275 mm.
- **MBK350** – maniglia con interasse di fissaggio 325 mm.
- **MBK450** – maniglia con interasse di fissaggio 425 mm.
- **MBK500** – maniglia con interasse di fissaggio 475 mm.



PIEDISTALLI

Ideati per essere utilizzati sia come semplice supporto che come passaggio cavi, sono in acciaio inox EN 1.4307 (TYPE 304L) e sono disponibili in due versioni.

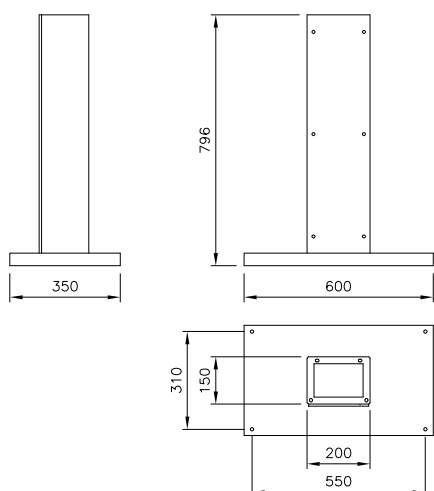

PIEDISTALLO PR200

Realizzato con finiture satinata atto ad essere utilizzato sotto armadietti con profondità minima di 250 mm., è costituito da una colonna ripiegata a C, completa di coperchio imbullonato, dotato di guarnizione che lo rende ispezionabile. È completo di piastra interna in sendzimir. Grado di protezione IP65. È previsto l'utilizzo di una contropiastra in sendzimir per effettuare un solido fissaggio degli armadietti modulari alla sommità della colonna (per armadietti a partire da L. 600); dette contropiastre devono essere specificatamente richieste.

Per effettuare l'ordine utilizzare i seguenti codici:

- **PPRQ6025** – contropiastre per armadietti QL/QV64-66-67-69.
- **PPRQ7530** – contropiastre per armadietti QL/QV77-710.

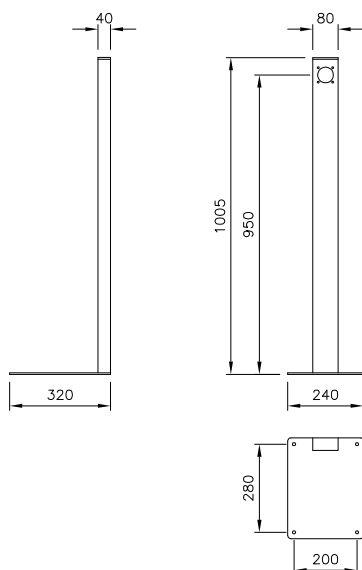

PIEDISTALLO PR100

atto ad essere utilizzato per pulsantiere ed armadietti con profondità minima di 125 mm., è costituito da un tubolare inox micropallinato non ispezionabile e da una piastra di fissaggio a terra preforata.



PRESSACAVI

I pressacavi in acciaio inox sono da utilizzare quando si intende prevenire ogni rischio di corrosione. Questa serie, realizzata in UNI EN 1.4305 (TYPE 303), è particolarmente adatta all'impiego in ambienti umidi ed in condizioni di bagnasciuga.

La guarnizione, in FPM, oppone un effetto barriera all'irraggiamento radioattivo fino a $2,5 \times 10^5$ Gray e garantisce un'ottima resistenza alla trazione del cavo.

- Grado di protezione IP68 secondo la normativa EN 60 529 E IP69K secondo la normativa DIN 40 050-T9.
- Range di temperatura: $-40^{\circ}\text{C} + 200^{\circ}\text{C}$, intermittente fino a 240°C .
- A richiesta sono disponibili anche in versione EMC.

Questi pressacavi vengono forniti senza ghiera: quando necessaria deve essere ordinata a parte.

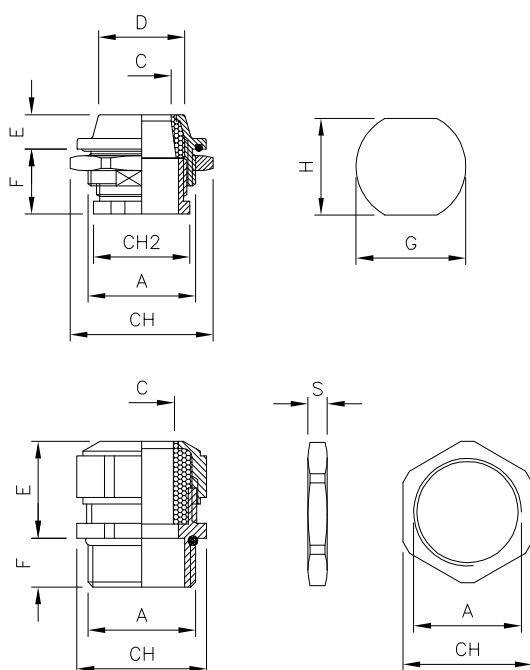

GHIERE PG

ART.	FILETTATURA A	CHIAVE	
		CH	S
GPG07303	PG7	15	3,5
GPG09303	PG9	19	3,5
GPG11303	PG11	22	3,5
GPG13303	PG13	24	4
GPG16303	PG16	27	4
GPG21303	PG21	32	4,5
GPG29303	PG29	41	5,5
GPG36303	PG36	51	6

PRESSACAVI PG

ART.	FILETTATURA A	DIAMETRO CAVO C	CHIAVE		
			CH	E	F
PG07303	PG7	5 ÷ 6,5	17	17	10
PG09303	PG9	8 ÷ 10,5	19	20	10
PG11303	PG11	8,5 ÷ 12	22	21	10
PG13303	PG13	11 ÷ 15	24	21	10
PG16303	PG16	11 ÷ 15	24	21	10
PG21303	PG21	16 ÷ 20,5	30	25	12
PG29303	PG29	23 ÷ 27,5	41	28	12
PG36303	PG36	30,5 ÷ 35	50	32	15

GHIERE METRICHE

ART.	FILETTATURA A	CHIAVE	
		CH	S
GPM12303	M12x1,5	17	3
GPM16303	M16x1,5	19	3
GPM20303	M20x1,5	24	3,5
GPM25303	M25x1,5	30	3,5
GPM32303	M32x1,5	36	4,5
GPM40303	M40x1,5	46	4,5

PRESSACAVI METRICI

ART.	FILETTATURA A	DIAMETRO CAVO C	CHIAVE		
			CH	E	F
PM12303/3.5-5.0	M12x1,5	3,5 ÷ 5	17	17	10
PM12303/5.0-6.5	M12x1,5	5 ÷ 6,5	17	17	10
PM12303/6.5-8.0	M12x1,5	6,5 ÷ 8	17	17	10
PM16303/6.0-10.5	M16x1,5	8 ÷ 10,5	19	20	10
PM20303/8.0-15.0	M20x1,5	8 ÷ 15	24	21	10
PM25303/12.5-20.5	M25x1,5	12,5 ÷ 20,5	30	25	11
PM32303/17.0-25.5	M32x1,5	17 ÷ 25,5	36	28	13
PM40303/24.0-33.0	M40x1,5	24 ÷ 33	46	31	13

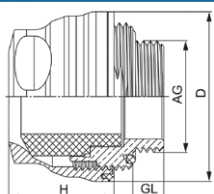

Consigli:

- **EMC** connessione integrata
- **VDMA** Test di pulizia della riboflavina superato
- **EHEDG** 01 cleaning test passed
- **EHEDG** certificato EL classe I AUX approvato

IDEALE PER PULIZIA AD ALTA PRESSIONE

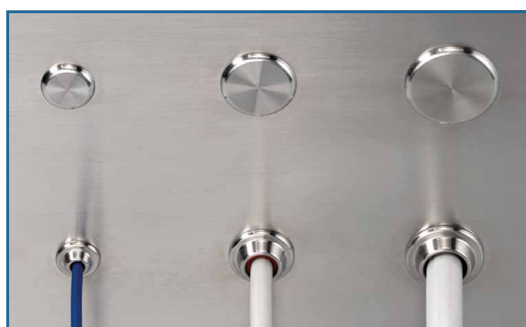
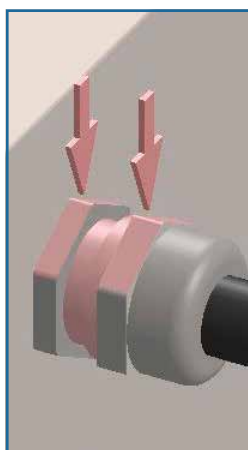
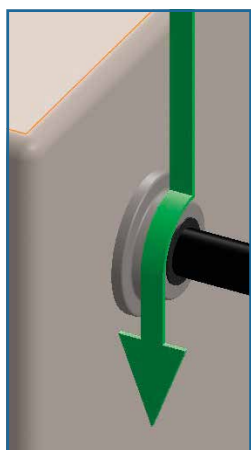

PRESSACAVI E TAPPI

I pressacavi metrici serie PH ed i tappi serie TP rispondono ai requisiti per l'utilizzo nelle industrie alimentari, lattierocasearie, farmaceutiche e per tutti gli ambienti dove le normative igienico-sanitarie devono essere assolutamente rispettate (Direttiva macchine 2006/42/EC DIN EN 1672- 2-2005, Documenti EHEDG 8 E 13). Ciò grazie alle soluzioni tecniche adottate ed al design: superfici inclinate a 25% per evitare il ristagno dello sporco, spigoli raggiati, assenza di filettature, recessi, interstizi a contatto con l'ambiente esterno; sono a prova di manomissione in quanto impossibili da aprire dall'esterno. Vengono forniti completi di OR, guarnizione standard di tenuta sul cavo e ghiera.

Sono realizzati in acciaio inox EN 1.4307 (TYPE 304L) con finitura lucida, la guarnizione, in EPDM, è idonea all'utilizzo negli ambienti per i quali il pressacavo è stato progettato: è comunque possibile, su richiesta fornire guarnizioni in materiali diversi.

- Grado di protezione IP68 secondo la normativa EN 60 529 e IP69K secondo la normativa DIN 40 050-T9.
- Range di temperatura: -40°C + 180°C, intermittente fino a 140°C approssimativamente.
- A richiesta sono disponibili anche in versione EMC.

PRESSACAVO SANITARY

Superfici lisce inclinate, senza filettature a contatto con l'ambiente, spigoli raggiati.

PRESSACAVO TRADIZIONALE

Filetti non protetti, spigoli vivi e superfici piane non drenanti.

ART.	CLAMPING RANGE (MM)	AG	GL (MM)	D (MM)	SW (MM)	H (MM)
PH12050	5 - 6,5	M 12 x 1,5	6	21	14	19
PH16060	6 - 7,5	M 16 x 1,5	6	27	19 - 21	20
PH16075	7,5 - 10	M 16 x 1,5	6	27	19 - 21	20
PH20090	9 - 12	M 20 x 1,5	6	33	24 - 27	22,5
PH20110	11 - 13,5	M 20 x 1,5	6	33	24 - 27	22,5
PH25140	14 - 16	M 25 x 1,5	7	38	30	23,5
PH25150	15 - 18	M 25 x 1,5	7	38	30	23,5
PH32180	18 - 21	M 32 x 1,5	8	45	36	26,5
PH32210	21 - 25	M 32 x 1,5	8	45	36	26,5

TAPPI

Realizzati in acciaio inox EN 1.4404 (TYPE 316L) per chiudere fori fatti per predisposizioni, rimasti inutilizzati.

Con solo 4 articoli, utilizzando le apposite rondelle di centraggio, è possibile coprire tutti i fori compresi tra Ø 6,5 e Ø 40 mm. anche se sagomati per i pressacavi della serie "SANITARY".

ART.	ø	CAMPO DI UTILIZZO	
		PER FORI	PER PRESSACAVI
TP0716	20	6,5 ÷ 16	PG7 - PG9 - M12 - M16
TP1624	28	16,5 ÷ 24	PG11 - PG13,5 - PG16 - M20
TP2431	35	24,5 ÷ 31	PG21 - M25
TP3140	45	31,5 ÷ 40	PG29 - M32 - M 40

Sistema Di Cablaggio SRS



Piedini Registrabili



Tasche Porta Schemi



Guarnizione Elettroconduttiva



Lampade



Prese



ALLA SEZIONE "BOX DI COMANDO E SISTEMI DI SOSPENSIONE"

Sistemi Di Sospensione



ALLA SEZIONE "CLIMATIZZAZIONE"

Ventilazione

